

ECOMET

Srl



2020

ECO

GRATE E PERSIANE BLINDATE

ECO

GRATE E PERSIANE BLINDATE



SOMMARIO

100% MADE IN ITALY

Sostenibilità, confort e sicurezza tra tradizione e innovazione.

Legata fortemente al territorio umbro, ECOMET lavora da sempre nel rispetto dell'uomo e dell'ambiente assicurando, al contempo, prodotti di alta qualità con le migliori prestazioni acustiche, termiche e antieffrazione.

PERSIANE

PAG. 6

GRATE

PAG. 8

COMBINATI

PAG. 14

CANCELLETTI ESTENSIBILI

PAG. 18

AVVOLGIBILI DI SICUREZZA

PAG. 20



“È la capacità di innovazione che distingue un leader.”

- Steve Jobs

SICUREZZA E DESIGN



SICUREZZA · *Entrare in casa, chiudere il mondo fuori e sentirsi protetti.*

La sicurezza domestica è una componente essenziale, migliora la qualità della vita e nessuna famiglia dovrebbe rinunciarvi. Per questo motivo, ECOMET fa del suo lavoro una vera e propria missione realizzando infissi di pregio che, grazie all'impiego di materiali selezionati e tecnologie innovative, evocano sentimenti rassicuranti garantendo protezione e solidità.



DESIGN · *Un vero e proprio elemento d'arredo che personalizza e mette in risalto la casa.*

Allineata ai gusti e alle tendenze del design, ECOMET rende le sue persiane e le sue grate protagoniste degli ambienti coniugando la progettazione tecnica a una estetica stilistica curata nei dettagli ed enfatizzata dall'armoniosa geometria delle linee, dalle texture e dalla naturalità dei materiali.

COLORI



I COLORI E I RIFERIMENTI RAL POSSONO ESSERE INTESI SOLO COME INDICATIVI.
ALTRI COLORI POTRANNO ESSERE VALUTATI A PREVENTIVO PREVIA VERIFICA FATTIBILITÀ.



colori standard



Standard con doppio ciclo di verniciatura e primer.



colori semi standard



Effetto Legno

LA FINITURA LEGGERMENTE GRINZATA DONA AL PRODOTTO UNA MIGLIORE QUALITÀ ESTETICA.



PERSIANE

DI SICUREZZA **ECO**

Le persiane ECO coniugano estetica, sicurezza e funzionalità. Realizzate con profili in acciaio zincato, sono complete di triplice serratura di sicurezza con gancio centrale e paletto superiore automatico. Snelle e pulite nelle linee, sono perfette per aggiungere un tocco di eleganza alla facciata e aumentare il livello di confort e protezione della vostra casa. Certificazione in classe 3.



SCHEDA TECNICA ▶
APPROFONDISCI



GRATE

ECO APRIBILI

Le grate ECO sono un sistema di sicurezza completo ed efficiente che protegge le nostre case e i nostri affetti in armonia con l'ambiente che ci circonda. Massima sicurezza con Serratura a 3 punti di chiusura con gancio centrale in acciaio carbonitrurato, cilindro europeo, rostri antistrappo, protezione perimetrale ante e telaio a triplice spessore 45/10. Certificazione in classe 3.



SCHEDA TECNICA ►
APPROFONDISCI



GRATE

ECO FISSE

A completamento di gamma le fisse ECO che si integrano con i modelli di grate apribili, proponendo tutte le varianti di fregi, sezioni e telai.



SCHEDA TECNICA ▶
APPROFONDISCI



GRATE GALAXY

Discrete e raffinate, le grate GALAXY combinano design e modularità senza venire meno allo scopo per cui sono state progettate, la sicurezza.

L'ingombro ridotto ne permette l'inserimento tra l'infisso e l'oscurante, offrendo la possibilità di apertura verso l'interno e/o l'esterno. Certificazione in classe 3.

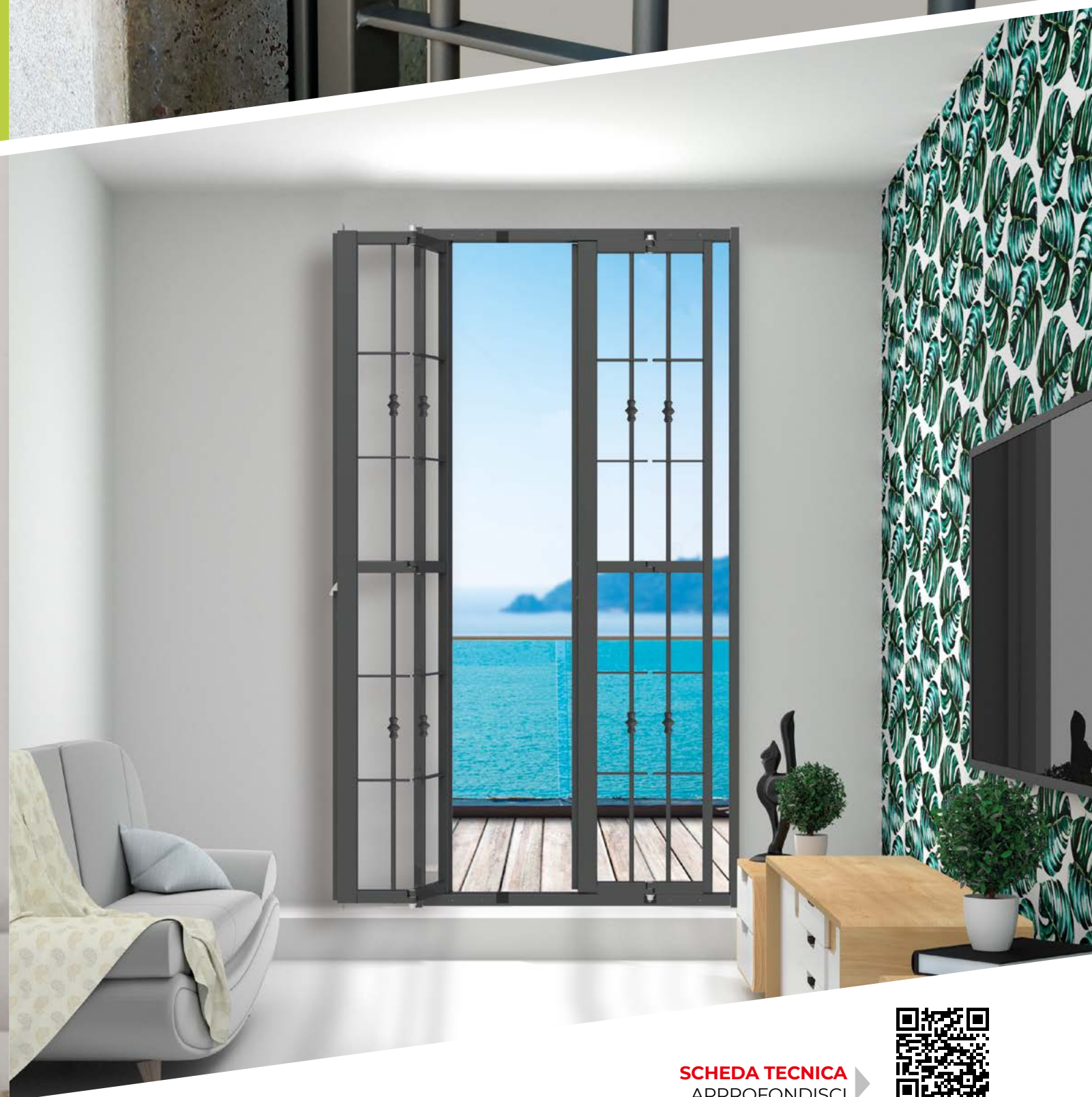

SCHEDA TECNICA ►
APPROFONDISCI



COMBINATI

ECOPLUS

Sempre in sicurezza, questo offrono i sistemi combinati grate & persiana ECOPLUS. La combinazione di grata e persiana blindata garantisce la protezione della casa in ogni condizione, con la possibilità di illuminazione e areazione degli ambienti. Due serrature indipendenti a 3 punti di chiusura con cilindro europeo e chiave unica, rostri antistrappo e protezione perimetrale ante e telaio a triplice spessore 45/10. Certificazione in classe 3.



SCHEDA TECNICA
APPROFONDISCI



COMBINATI

ECOCOMB

ECOCOMB è un sistema che unisce alla sicurezza e alla praticità, l'estetica e la funzionalità di una persiana o di un portellone. La bellezza del legno o la versatilità dell'alluminio combinati con la grata di sicurezza garantiscono la protezione della casa in ogni condizione, offrendo la possibilità di illuminazione e areazione degli ambienti sempre in sicurezza. Serratura a 3 punti di chiusura con gancio centrale dentellato in acciaio, cilindro europeo, rostri antistrappo e protezione perimetrale ante e telaio a triplice spessore 45/10. Apertura indipendente o simultanea delle ante. Certificazione in classe 3.



SCHEDA TECNICA ▶
APPROFONDISCI



CANCELLETTI

ESTENSIBILI **ECO-PACK**

Il cancelletto estensibile a raccolta laterale è un prodotto di sicurezza adatto ad ogni ambiente e stile architettonico, grazie anche alla soluzione con cassonetto a scomparsa. È realizzato con profili in acciaio rivestito alluminio, collegati con delle leve ad "Y" in tinta nelle versioni colori standard. Possibilità di apertura ad 1 anta, 2 ante o bilaterale con doppio montante serratura. Certificazione in classe 2 e classe 3.



SCHEDA TECNICA
APPROFONDISCI



GAMMA COLORI LISCI DEDICATA AI SOLI CANCELLETTI ESTENSIBILI ECO-PACK



I COLORI E I RIFERIMENTI RAL POSSONO ESSERE INTESI SOLO COME INDICATIVI.

AVVOLGIBILI DI SICUREZZA BLOCK

Il massimo del confort proponibile in una tapparella di sicurezza. Realizzata in alluminio estruso con una struttura a stecca intermedia microforata, che oltre alla funzione di zanzariera permette di regolare la luce e l'aria, mentre il sistema a camera con nuclei a "S" ha funzione di anti-sollevamento.

SCHEDA TECNICA
APPROFONDISCI

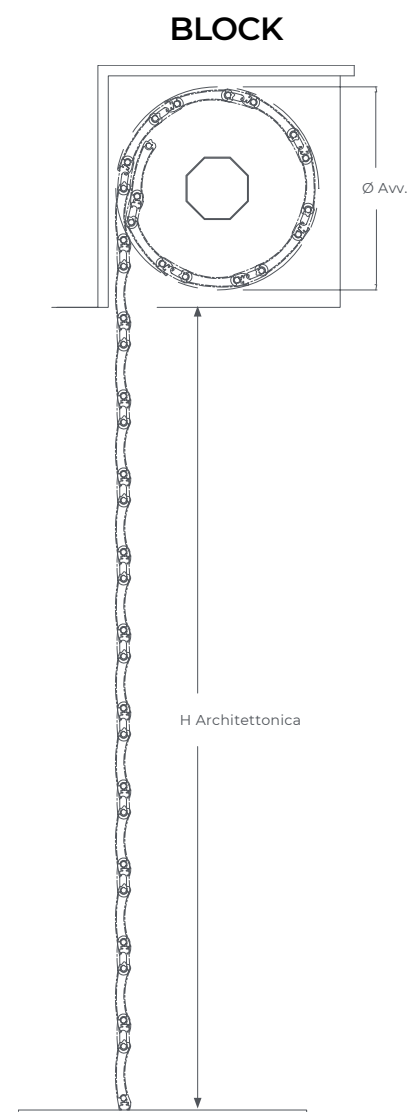

Sezione profilo 9 x 49 - peso al mq 13 kg.
larghezza massima mm 2750

Guida a incasso (tipo A/i)

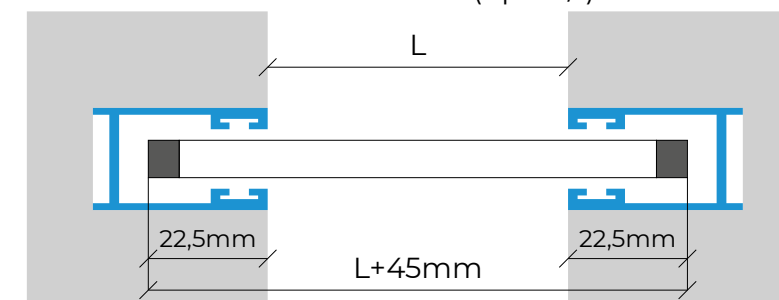

Misura finita telo = Luce +45mm

Guida a incasso (tipo B)

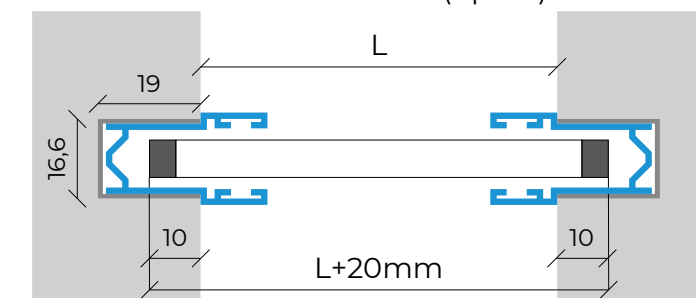

Misura finita telo = Luce +20mm

Diametro di avvolgimento con rullo ϕ 60 mm.
H 1200 / ϕ 150 - H 1500 / ϕ 170 - H 2300 / ϕ 215 - H 2600 / ϕ 225

GAMMA COLORI GRINZATI DEDICATA AI SOLI AVVOLGIBILI DI SICUREZZA BLOCK

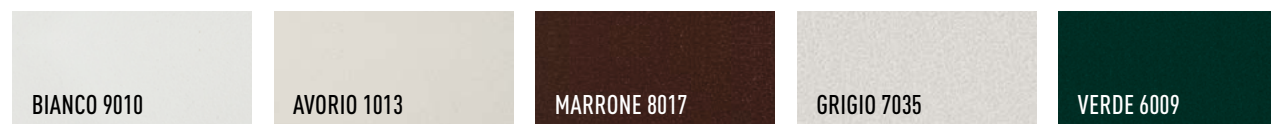

I COLORI E I RIFERIMENTI RAL POSSONO ESSERE INTESI SOLO COME INDICATIVI.

AVVOLGIBILI SICURA

Sicurezza, design e funzionalità. Certificazione antieffrazione in classe 4 e regolazione dell'intensità della luce, modulando e personalizzando la combinazione luce ed ombra, questa è la tapparella blindata in alluminio estruso SICURA. Installazione senza opere murarie.



SCHEDA TECNICA
APPROFONDISCI



Sezione profilo 14 x 54 - peso al mq 19 kg. - larghezza massima mm 2300
Distanza tra le stecche 10 o 20 mm da indicare al momento dell'ordine

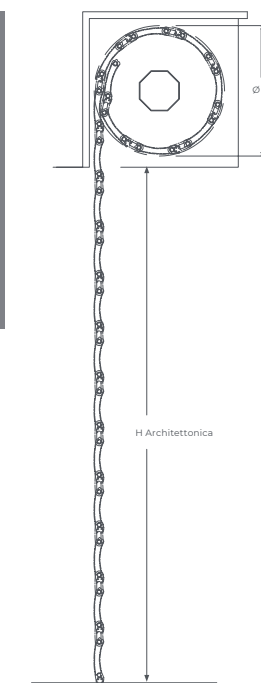
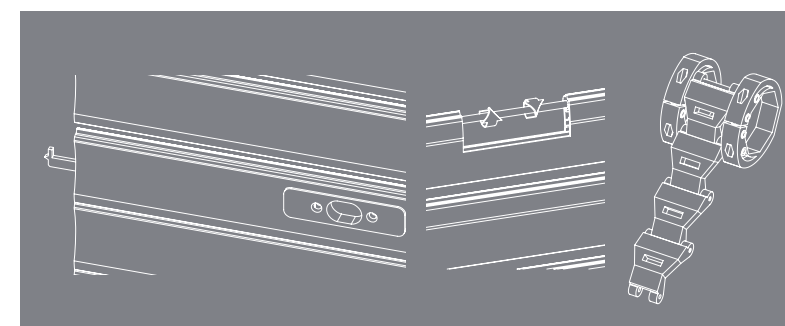
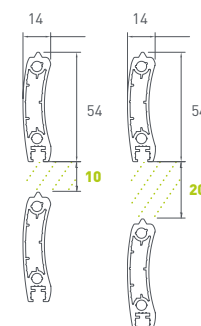

ACCESSORI OPZIONALI

Kit catenaccioli indispensabile per certificazione (massimo L 1600)
Tondino trafilato "antitaglio" \varnothing 5 mm. a rinforzo stecca
Kit antisolleamento

Diametro di avvolgimento con rullo \varnothing 70 mm e con
variabile distanza stecca di 10 e di 20 mm.
H 1400 / \varnothing 220 e \varnothing 230 - H 2400 \varnothing 250 e \varnothing 270

GAMMA COLORI DEDICATA AI SOLI AVVOLGIBILI SICURA

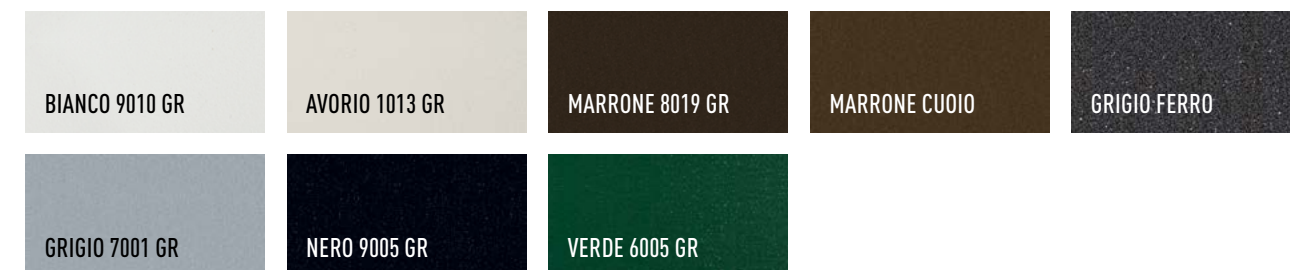

I COLORI E I RIFERIMENTI RAL POSSONO ESSERE INTESI SOLO COME INDICATIVI.

AVVOLGIBILI

FRANGISOLE SUN

Design e funzionalità nella nuova tapparella in alluminio estruso. Regolabile in tre posizioni, aperta, semichiusa e chiusa, consente una gestione personalizzata della luce e dell'aria. Questo insieme ad una linea essenziale la rende idonea ad ogni ambiente. Facilmente applicabile nelle sostituzioni.



SCHEMA TECNICO
APPROFONDISCI



Sezione profilo 13 x 55 - peso al mq 10 kg. - larghezza massima mm 3000



Diametro di avvolgimento con rullo \varnothing 60 mm.

H 1250 / \varnothing 170 - H 1440 / \varnothing 185 - H 2350 / \varnothing 230 - H 2580 / \varnothing 240

Distanza tra le stecche 15 o 25 mm da indicare al momento dell'ordine

GAMMA COLORI LISCI DEDICATA AI SOLI AVVOLGIBILI FRANGISOLE SUN

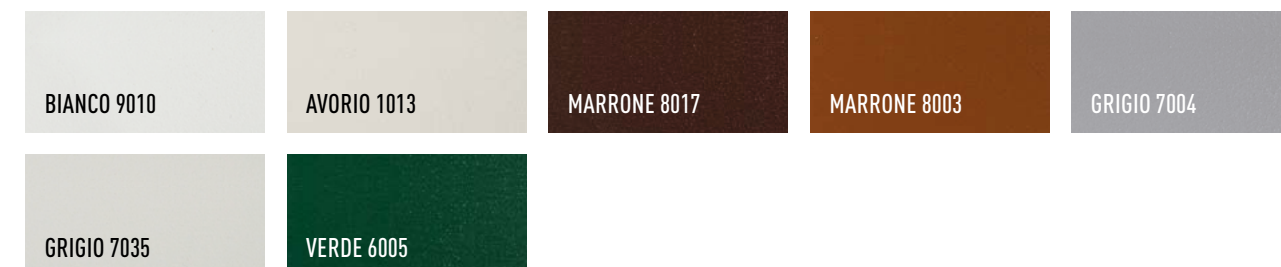

I COLORI E I RIFERIMENTI RAL POSSONO ESSERE INTESI SOLO COME INDICATIVI.



MODELLI GRATE APRIBILI

FASCIA 1 OCCHIO BOTTATO Ø 16 mm



■ MODELLO "7" (PASSO 160)



■ MODELLO "12" (PASSO 160)

FASCIA 4 ORIZZONTALE



■ MODELLO "60" (TONDO)



■ MODELLO "61" (OVALE)

FASCIA 2 OCCHIO BOTTATO Ø 16 mm



■ MODELLO "4" (PASSO 160)



■ MODELLO "5" (PASSO 160)



■ MODELLO "6" (PASSO 160)



■ MODELLO "3" (PASSO 160)

FASCIA 2 PIATTO ORIZZONTALE Tondo Verticale Ø 16 mm



■ MODELLI ECO "31" · Galaxy "F41"



■ MODELLI ECO "36" · Galaxy "F46"



■ MODELLI ECO "37" · Galaxy "F47"

FASCIA 3 OCCHIO BOTTATO Ø 16 mm

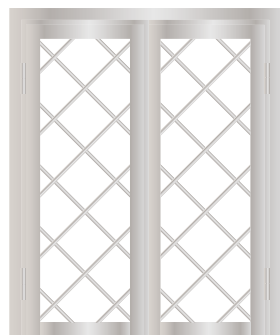

■ MODELLO "1" (PASSO 180)



■ MODELLO "2" (PASSO 180)

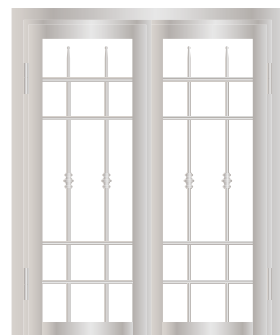

■ MODELLO "18" (PASSO 160)

VARIANTI TELAIO

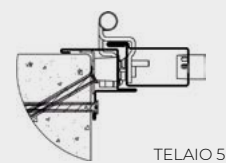

TELAIO 5

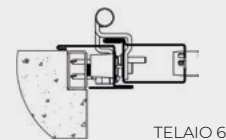

TELAIO 6

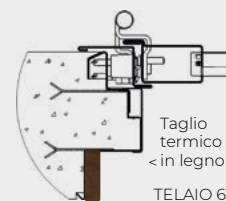

Taglio termico < in legno
TELAIO 6

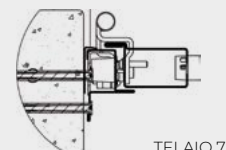

TELAIO 7

MODELLI GRATE FISSE

FASCIA 1 OCCHIO BOTTATO Ø 16 mm

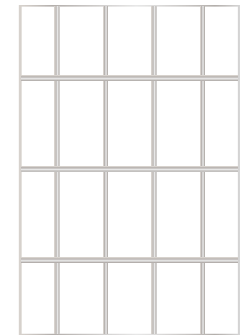

■ MODELLO "7" (PASSO 160)

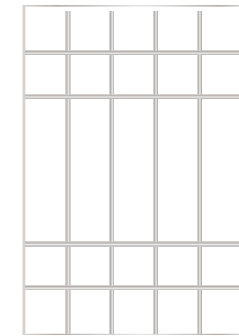

■ MODELLO "12" (PASSO 160)

FASCIA 4 ORIZZONTALE



■ MODELLO "60" (TONDO)



■ MODELLO "61" (OVALE)

FASCIA 2 OCCHIO BOTTATO Ø 16 mm

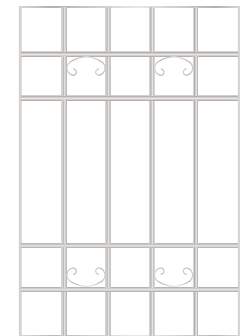

■ MODELLO "4" (PASSO 160)

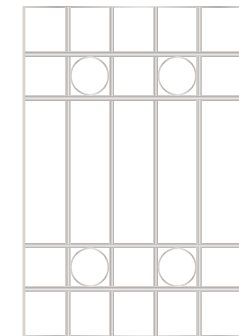

■ MODELLO "5" (PASSO 160)

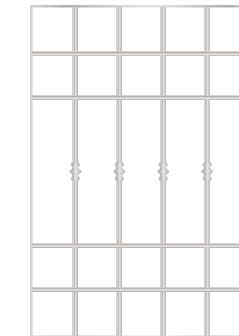

■ MODELLO "6" (PASSO 160)

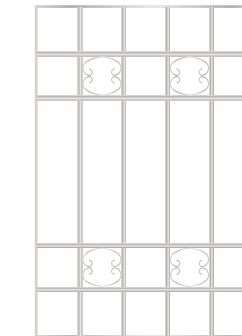

■ MODELLO "3" (PASSO 160)

FASCIA 2 PIATTO ORIZZONTALE Tondo Verticale Ø 16 mm

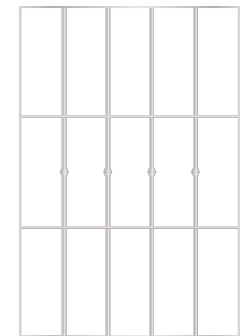

■ MODELLO "31" (PASSO 160)

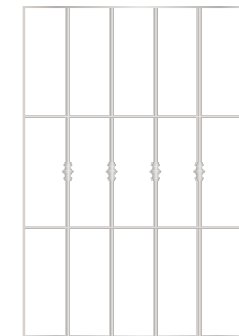

■ MODELLO "36" (PASSO 160)

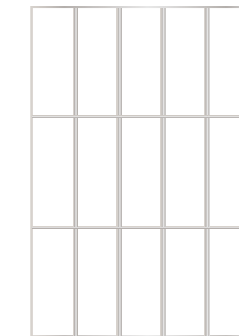

■ MODELLO "37" (PASSO 160)

FASCIA 3 OCCHIO BOTTATO Ø 16 mm

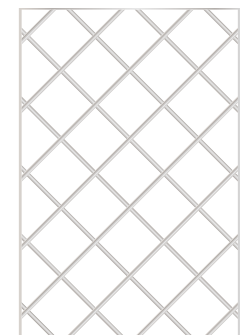

■ MODELLO "1" (PASSO 180)

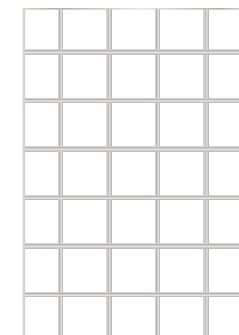

■ MODELLO "2" (PASSO 180)

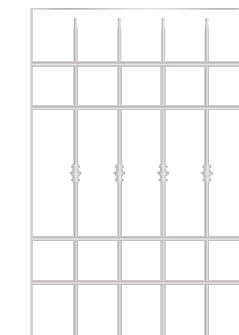

■ MODELLO "18" (PASSO 160)

VARIANTI TELAIO

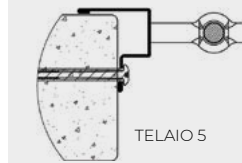

TELAIO 5

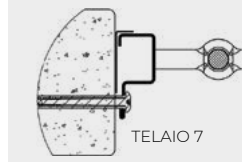

TELAIO 7

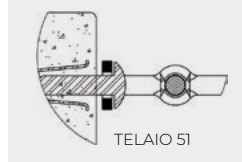

TELAIO 51

ACCESSORI e

PARTICOLARI



PESIANE ECO

IN EVIDENZA

- Angolo ante a 90°
- Paletto automatico
- Cerniere regolabili avvitate
- Aderenza stecche telaio
- Gancio centrale serratura
- Assenza contropiastra serratura
- Cilindro profilo EU (KA)
- Profilo perimetrale protezione ante 45/10

ALTRO

- Assenza mezza stecca
- Profili in acciaio altoresistenziale
- Conifica stecche orizzontali
- Asolatura e tondo verticale
- Rostri
- Verniciatura polveri poliestere



GRATE ECO

IN EVIDENZA

- Angolo ante a 90°
- Rostri
- Cerniere regolabili avvitate
- Gancio centrale serratura
- Assenza contropiastra serratura
- Cilindro profilo EU (KA)
- Profilo perimetrale protezione ante 45/10

ALTRO

- Profili in acciaio altoresistenziale
- Paletto automatico
- Verniciatura polveri poliestere

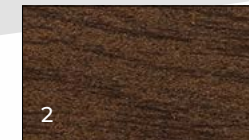

PESIANE ECO EFFETTO LEGNO

IN EVIDENZA

- 1) Renolit chiaro

ALTRO

- 2) Renolit scuro
- 3) Ciliegio 317
- 4) Teak

con snodo



a 90°



GRATE GALAXY

IN EVIDENZA

- Traverso rinforzato
- Sormonto mazzetta
- Apertura interna ed esterna
- Apertura interna o esterna modello 90° ad 1 anta
- Boccola di chiusura in acciaio inox
- Cerniere a scomparsa

ALTRO

- Cilindro profilo EU (KA)
- Assenza contropiastra serratura
- Gancio Centrale
- Protezione gancio serratura interna ed esterna.
- Verniciatura polveri poliestere

VARIANTI TELAI PER ADATTAMENTI DI GRATE E PERSIANE ECO

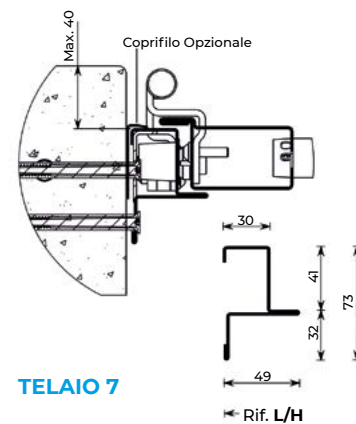
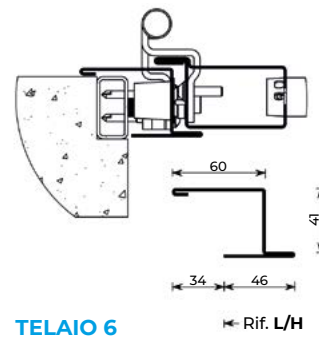
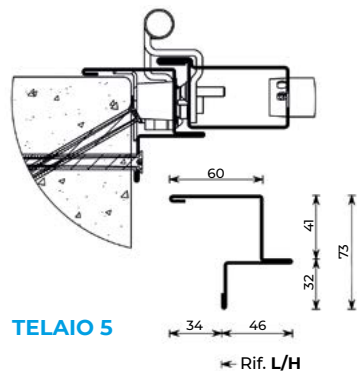

VARIANTI TELAI PER ADATTAMENTI DI GRATE FISSE

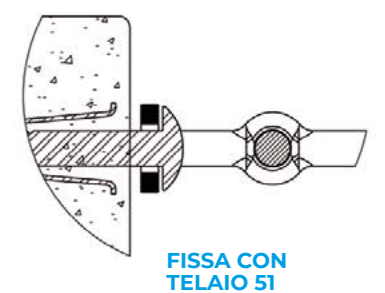
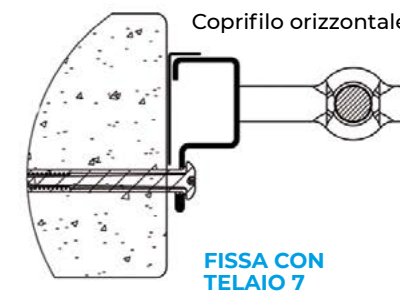
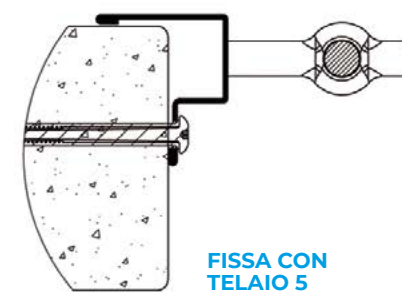

ACCESSORI e

PARTICOLARI

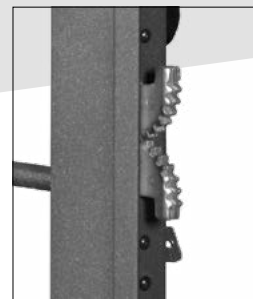

COMBINATI ECOCOMB

- IN EVIDENZA**
- Abbinamento acciaio / legno
 - Angolo ante a 90°
 - Rostri
 - Cerniere regolabili avvitate a tre stadi
 - Serratura con doppio gancio
 - Profilo perimetrale protezione ante 45/10
- ALTRO**
- Abbinamento acciaio / alluminio
 - Profili in acciaio altoresistenziale
 - Paletto automatico
 - Cilindro profilo EU (KA)
 - Esecuzione ad una o due ante
 - Sistema di blocco persiana
 - Verniciatura polveri poliestere

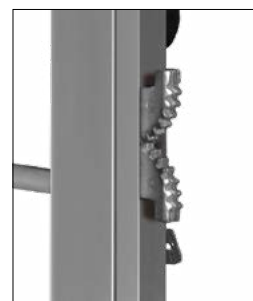

COMBINATI ECOPLUS

- IN EVIDENZA**
- Abbinamento acciaio / acciaio
 - Angolo ante a 90°
 - Rostri Doppi
 - Cerniere regolabili avvitate a tre stadi
 - Serratura triplice persiana
 - Serratura con doppio gancio grata
 - Profilo perimetrale protezione ante 45/10
- ALTRO**
- Profili in acciaio altoresistenziale
 - Paletto automatico
 - Cilindro profilo EU (KA)
 - Esecuzione ad una o due ante
 - Verniciatura polveri poliestere

VARIANTI TELAI PER ADATTAMENTI DI COMBINATI ECOCOMB E ECOPLUS

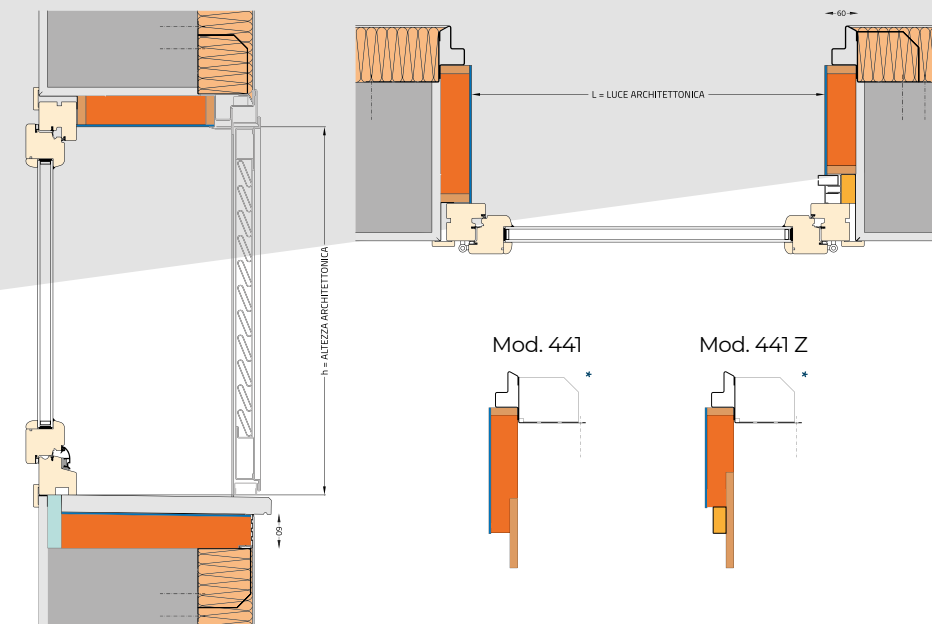
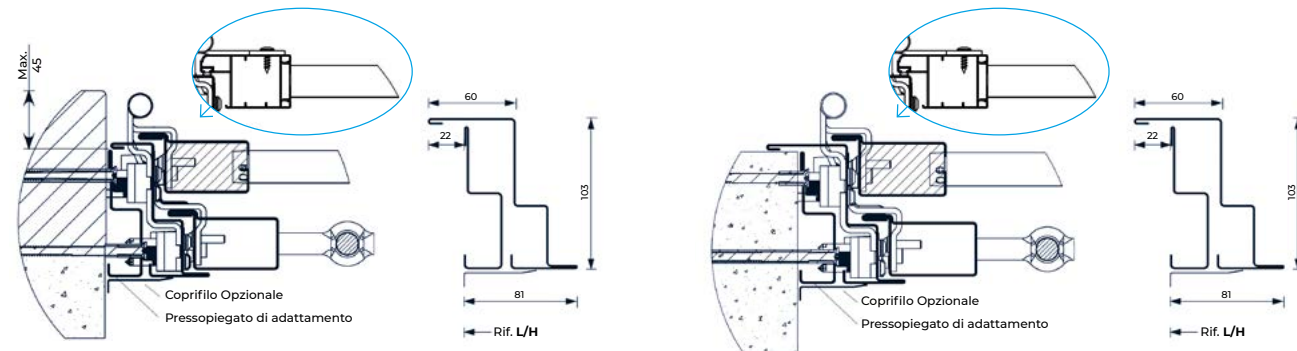

MONOBLOCCO TERMICO PER GRATE E PERSIANE ECO

* Staffa opzionale per applicazione su cappotto

Sottobancale

Taglio termico in legno

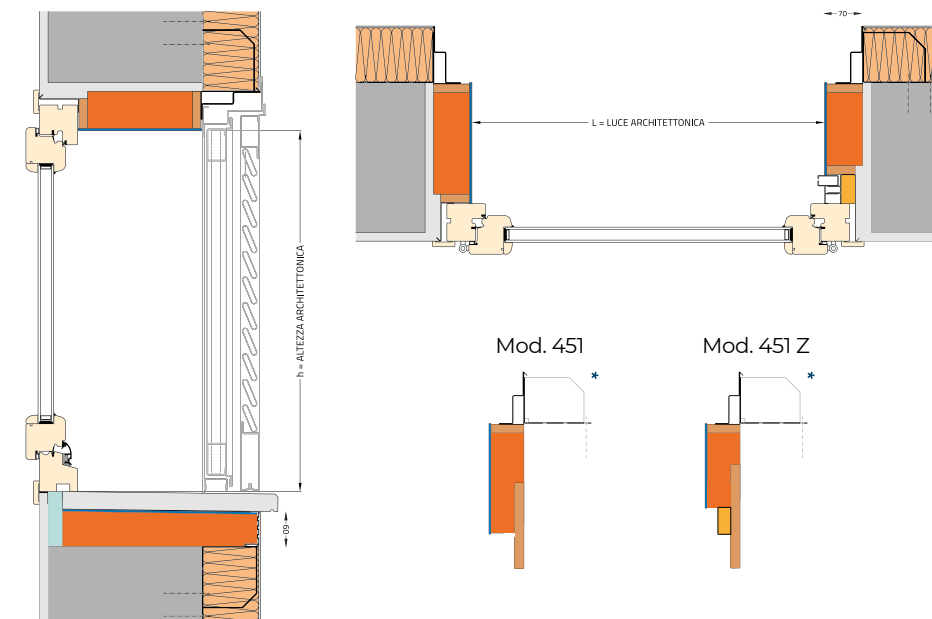

MONOBLOCCO TERMICO PER COMBINATI ECOCOMB O ECOPLUS

* Staffa opzionale per applicazione su cappotto

Sottobancale

Taglio termico in legno

CONTROTELAI IN LAMIERA CON TAGLIO TERMICO IN LEGNO

GRATE E PERSIANE ECO

Mod. 428 TT

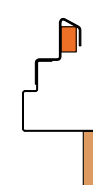

Mod. 448 TT

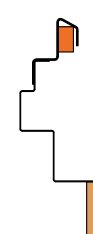

COMBINATI ECOCOMB E ECOPLUS

Mod. 528 TT



Mod. 548 TT

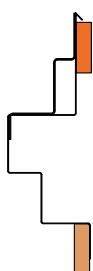

ACCESSORI e PARTICOLARI

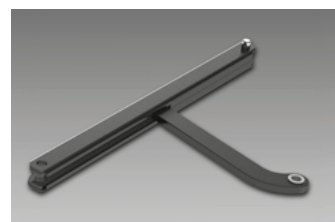
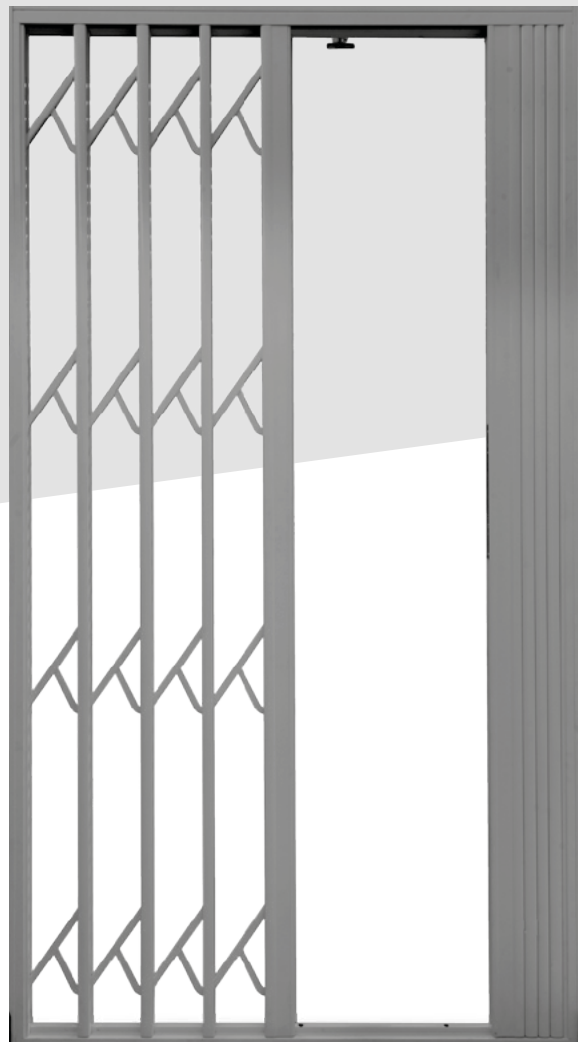

CANCELLETTI ECO-PACK

IN EVIDENZA

- Montanti in acciaio rivestiti in alluminio
- Sistemi di scorrimento in nylon auto-lubrificante
- Leve a "Y" di collegamento
- Anta singola o doppia
- Guida inferiore alzabile o estraibile
- Bilaterale con doppio montante serratura
- Sistema ad incasso con cassonetto a scomparsa

ALTRO

- Serratura a 3 punti di chiusura
- 2 punti di chiusura fissi su due ante
- Pacco girevole a 180°

CLASSE 2:

- 3 punti di chiusura
- Montanti in acciaio zinco magnesio
- Serratura in zama

CLASSE 3 (solo per modello anta singola):

- Montanti in acciaio inox
- Serratura in acciaio lamellare

INDICAZIONE INGOMBRO PACCO 1 ANTA

da 550 a 850 inferiore al 30%
da 851 a 3000 inferiore al 25%
(per dettaglio vedi sito)

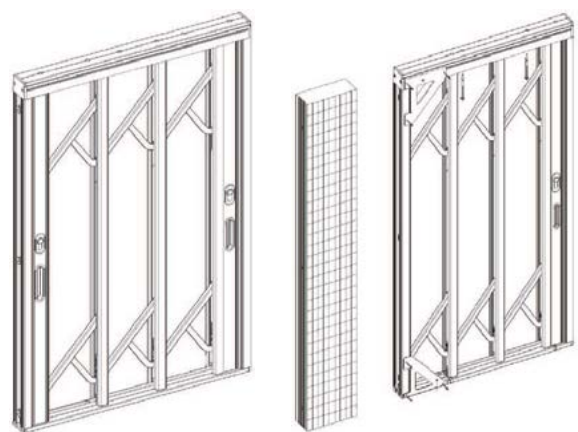

Bilaterale

A scomparsa

CERTIFICAZIONI E TEST

Certificazione **antiefrazione** in Classe 3 di porte finestre a due ante di Persiana Eco. Secondo la normativa UNI-ENV 1627 e relativi criteri di estendibilità geometrica.

TIPOLOGIA DI PROVA	NORMA DI PROVA UNI ENV	NORMA DI CERTIFICAZIONE	CLASSE ANTIEFFRAZIONE	ESITO
Resistenza all'effrazione	1628 - 1629 -1630	UNI ENV 1627	3	POSITIVO



Certificazione **antiefrazione** in Classe 3 di porte finestre a due ante di Grata Eco. Secondo la normativa UNI-ENV 1627 e relativi criteri di estendibilità geometrica.

TIPOLOGIA DI PROVA	NORMA DI PROVA UNI ENV	NORMA DI CERTIFICAZIONE	CLASSE ANTIEFFRAZIONE	ESITO
Resistenza all'effrazione	1628 - 1629 -1630	UNI ENV 1627	3	POSITIVO



Certificazione **antiefrazione** in Classe 3 di finestre a due ante snodate Galaxy. Secondo la normativa UNI-ENV 1627 e relativi criteri di estendibilità geometrica.

TIPOLOGIA DI PROVA	NORMA DI PROVA UNI ENV	NORMA DI CERTIFICAZIONE	CLASSE ANTIEFFRAZIONE	ESITO
Resistenza all'effrazione	1628 - 1629 -1630	UNI ENV 1627	3	POSITIVO



Determinazione della classe di trasmittanza totale dell'energia solare in funzione del valore **gtot** o gsh+gl eseguita secondo quanto previsto in UNI EN 13363-1:2010 ed UNI EN 1450-1:2006, per prodotti ECO e ECO combinati quali persiane stecche chiuse, stecche orientabili in posizione di chiusura, antone cieco.

Tipologia di vetrata	Valori di riferimento		Colore	Bianco	Pastello	Scuro	Nero
	Ug: W/m2K	g:					
4 16 argon 4 b.e. secondo UNI EN 1450-1:2006	1,2		gsh+gl (gtot)	0,03	0,04	0,06	0,08
		0,59	Classificazione secondo UNI EN 14501:2006	Classe 4	Classe 4	Classe 4	Classe 4



TRATTAMENTO SUPERFICI

Nel nuovissimo impianto viene realizzata la verniciatura a polveri poliestere, con polimerizzazione nel forno a 180/200°C. Importantissima è la preparazione e la pulizia dei prodotti che avviene all'interno del tunnel in sei distinte fasi: ciò permette una successiva perfetta aderenza delle polveri sulle superfici zincate. La garanzia del prodotto è quella prevista dal C.C. a condizione di una ordinaria manutenzione. Restano escluse da tale garanzia collocazioni in zone marine, in località con attività geotermica, in prossimità di poli industriali e di stabilimenti zootecnici. In tali situazioni è comunque possibile migliorare la protezione dell'infisso con uno specifico trattamento a base di primer zincante.

A verifica del processo sono state eseguite presso il laboratorio TEC Eurolab Srl e l'istituto Giordano Spa, prove di corrosione in atmosfera artificiale secondo i parametri della norma UNI ISO 9227. Dopo un tempo di esposizione di 500 ore, i campioni sottoposti a tale trattamento sono risultati perfettamente integri.

ECO

ECOMET
ADVANCED LIVING SOLUTIONS

Ecomet s.r.l.
Via dei Mattoni, 22
Zona Industriale
06055 Marsciano PG

Tel: + 39 075 8732911
Fax: +39 075 8731721
info@ecometsrl.com
www.ecometsrl.com

GPS:
42°54'51.61"N
12°21'7.08"E

