

PORTE

# TAGLIAFUOCO



**Porte tagliafuoco conformi UNI 9723, realizzate in lamiera d'acciaio zincata e verniciata a polveri epossipoliestere termoindurite, con finitura antigraffio gofrata, di colore grigio RAL 7035.**

**Guarnizioni termoespandenti sono inserite nell'apposito canale sul telaio. Serratura con cilindro tipo yale e maniglia antinfortunistica di colore nero e con anima in acciaio, completa di placche.**

# Porte tagliafuoco REI 60' e REI 120' ad 1 anta

## PORTA TAGLIAFUOCO REI 60'

Telaio angolare reversibile, assemblato, con battuta inferiore asportabile e completo di zanche da murare e predisposizione per il tassellamento. Nr. 2 cerniere, di cui una a molla per l'autochiusura ed una con sfere reggispinta e viti per la registrazione verticale. La porta tagliafuoco REI 60' pesa circa 33 kg./mq ed ha uno spessore totale di mm. 50.

Misure standard:			
foro muro in mm.	codice	foro muro in mm.	codice
L. 800 x 2050 H.	3005 RE	L. 800 x 2150 H.	3035 RE
L. 900 x 2050 H.	3015 RE	L. 900 x 2150 H.	3045 RE
L. 1000 x 2050 H.	3025 RE	L. 1000 x 2150 H.	3055 RE
L. 1350 x 2050 H.	3105 RE	L. 1350 x 2150 H.	3115 RE

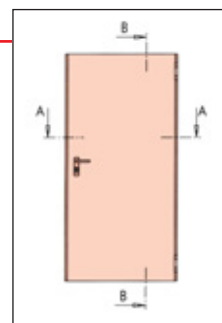

## PORTA TAGLIAFUOCO REI 120'

Telaio angolare reversibile, assemblato, con battuta inferiore asportabile e completo di zanche da murare e predisposizione per il tassellamento. Nr. 2 cerniere, di cui una a molla per l'autochiusura ed una con sfere reggispinta e viti per la registrazione verticale. La porta tagliafuoco REI 120' pesa circa 43 kg./mq. ed ha uno spessore totale di mm. 60.

Misure standard:			
foro muro in mm.	codice	foro muro in mm.	codice
L. 800 x 2050 H.	4005 RE	L. 800 x 2150 H.	4035 RE
L. 900 x 2050 H.	4015 RE	L. 900 x 2150 H.	4045 RE
L. 1000 x 2050 H.	4025 RE	L. 1000 x 2150 H.	4055 RE
L. 1350 x 2050 H.	4105 RE	L. 1350 x 2150 H.	4115 RE

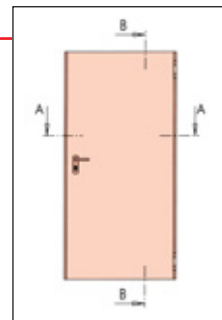

## PORTA TAGLIAFUOCO REI 60' E 120' FUORI STANDARD

Le porte tagliafuoco REI 60' e REI 120' di misura fuori standard hanno il telaio angolare da assemblare e sono senza battuta inferiore, con senso di apertura da definire. L'anta ha uno spessore totale di mm. 60 sia per la REI 60' che per la REI 120'. Peso della porta: REI 60' ca. 37 kg. mq., REI 120' ca. 46 kg. mq. Possibilità di ricevere la porta con il telaio già assemblato.

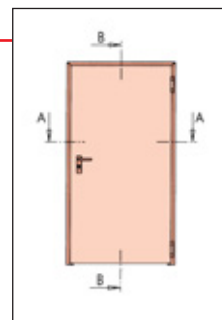

# Porte tagliafuoco REI 60' e REI 120' a 2 ante

Telaio angolare da assemblare, con distanziale inferiore avvitabile e completo di zanche da murare.

Nr. 4 cerniere di cui una per anta a molla per l'autochiusura ed una dotata di sfere reggispinta e viti per la registrazione verticale. Regolatore di chiusura per garantire la giusta sequenza di chiusura.

La porta tagliafuoco REI 60' pesa ca. 35 kg./mq.; la porta tagliafuoco REI 120' pesa ca. 45 kg./mq.

Entrambe hanno uno spessore totale di 60 mm.

Misure standard:	
L. 1150 ( 800 + 350) x 2000 / 2050 / 2150 H.	L. 1450 (1000 + 450) x 2000 / 2050 / 2150 H.
L. 1200 ( 800 + 400) x 2000 / 2050 / 2150 H.	L. 1600 ( 800 + 800) x 2000 / 2050 / 2150 H.
L. 1250 ( 800 + 450) x 2000 / 2050 / 2150 H.	L. 1700 ( 900 + 800) x 2000 / 2050 / 2150 H.
L. 1250 ( 900 + 350) x 2000 / 2050 / 2150 H.	L. 1800 ( 900 + 900) x 2000 / 2050 / 2150 H.
L. 1300 ( 900 + 400) x 2000 / 2050 / 2150 H.	L. 1800 (1000 + 800) x 2000 / 2050 / 2150 H.
L. 1350 ( 900 + 450) x 2000 / 2050 / 2150 H.	L. 1900 (1000 + 900) x 2000 / 2050 / 2150 H.
L. 1350 (1000 + 350) x 2000 / 2050 / 2150 H.	L. 2000 (1000 + 1000) x 2000 / 2050 / 2150 H.
L. 1400 (1000 + 400) x 2000 / 2050 / 2150 H.	

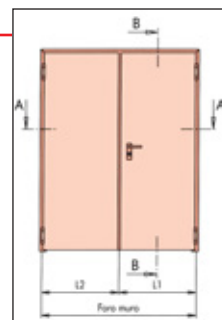

# Porte tagliafuoco REI 60' e REI 120' ad 1

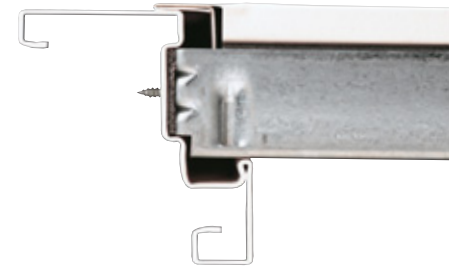
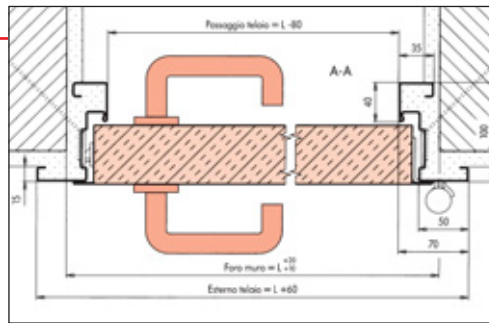
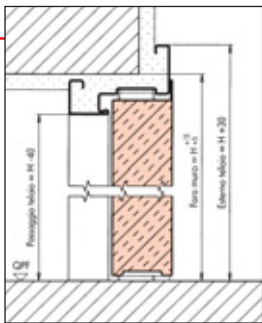
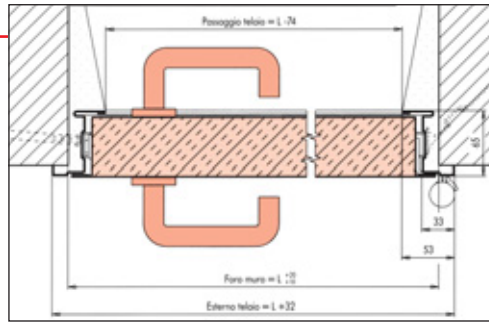
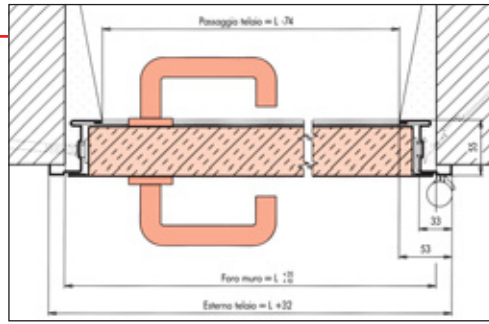
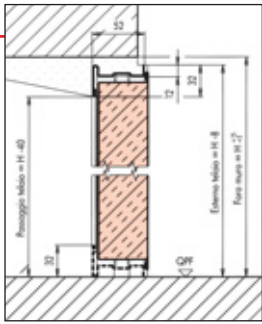

# Porte tagliafuoco REI 60' e REI 120' a 2

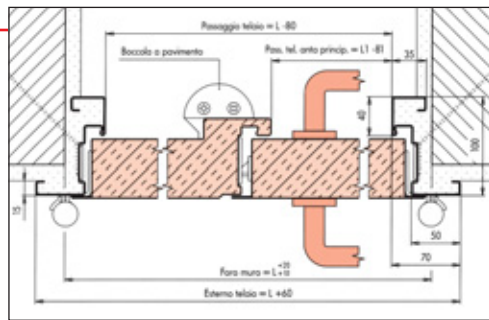
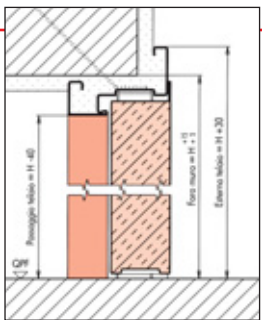

# ACCESSORI

## MANIGLIA ANTIPANICO

### MANIGLIONE ANTIPANICO A LEVA (TWIST) O A SPINTA (SLASH)

Con serratura interna all'anta, due scatole di comando in materiale plastico colore nero e anime in acciaio, barra di alluminio anodizzato naturale, smontato.

A richiesta, possibilità di ricevere le porte con maniglioni già montati

### CENTRALINA DI RILEVAMENTO FUMO E CALORE

Centralina monozona, con al suo interno un sensore ottico di rilevamento fumo ed un sensore termico con soglia a temperatura fissa di 70°, autonoma, con una propria alimentazione. Gestisce fino a quattro elettromagneti. La centralina è provvista di un relè temporizzato per lo sgancio ritardato degli elettromagneti.

### ELETTROMAGNETI

Elettromagneti di trattenuta, completi di pulsante di sblocco, mantengono in posizione di apertura le porte tagliafuoco. In assenza di alimentazione, si sbloccano automaticamente.

### OBLÒ

Oblò rettangolari inseriti nell'anta, completi di cornici di contenimento avvitate e vetro REI 60' o REI 120'. Per un regolare funzionamento si consiglia l'applicazione di un chiudiporta su tutte le porte dotate di oblò con dimensioni oltre 0,25 mq.

### CHIUDIPORTA

Chiudiporta aereo a cremagliera con regolazione laterale della velocità di chiusura e dell'urto di chiusura. Colore argento.

